

# ПРАЙС-ЛИСТ

на запасные части  
к оборудованию



**ВНИМАНИЕ!**  
**СКИДКИ НЕ ПРЕДОСТАВЛЯЮТСЯ**

# Содержание

## Клапаны газовые

EVO/NC.....	3
EVA/NA.....	3
EVP/NC15-25.....	4
EVP/NC 32-150 - EVPC/NC.....	5
EVP/NC медленное открытие.....	6
M16/RM N.C. - M16/RMO N.C.....	8
MP16/RM N.C.....	9
M16/RMO N.A./N.C.....	9
M16/RM N.A.....	10
M16/RMC N.C.....	11
M16/RMC N.A.....	11
MP16/RM N.A.....	12

## Клапаны жидкотопливные

MN28.....	12
M15-1.....	12

## Регуляторы давления

FRG/2MC-RG/2MC.....	13
FRG/2MB MAX (MIN) - RG/2MB MAX (MIN).....	15
FRG/2MTX-RG/2MTX.....	17
AG/RG.....	18
FRG/2MCS-RG/2MC.....	19
FRG/2MBZ.....	22
RG/2MBZ.....	24
Трубки и штуцеры.....	25

## Фильтры

FMC-FM-FGM-FF.....	31
--------------------	----

## Клапаны предохранительные

MVB/1 MAX.....	32
MVB/1 MIN.....	32
MVB/2 MIN.....	33

## Клапаны сбросные

MVS/1-MVSP/1.....	34
-------------------	----

## Фланцы

KIT-FRG.....	35
--------------	----

## Клапаны автоматические

EVO/NC <span style="float: right;">Pmax = 200 mbar</span>						
DN	Катушка			Коннектор		
	Питание	Код	Цена, €	Код	Тип	Цена, €
10 - 15 - 20 - 25	12 Vdc	BO-0030	24,00	CN-0010	нормальный	4,00
	24 Vdc	BO-0040	24,00	CN-0010	нормальный	4,00
	110 V/50-60 Hz	BO-0075	30,00	CN-0045	с выпрямителем	21,00
	230 V/50-60 Hz	BO-0050	30,00	CN-0045	с выпрямителем	21,00

EVA/NA <span style="float: right;">Pmax = 360 mbar, 1 bar</span>						
DN	Катушка			Коннектор		
	Питание	Код	Цена, €	Код	Тип	Цена, €
15 - 20 - 25	12 Vdc	BO-0400	38,00	CN-0010	нормальный	4,00
	24 Vdc	BO-0410	38,00	CN-0010	нормальный	4,00
	110 V/50-60 Hz	BO-0420	38,00	CN-0045	с выпрямителем	21,00
	230 V/50-60 Hz	BO-0430	38,00	CN-0045	с выпрямителем	21,00

Pmax = 3 - 6 bar						
DN	Катушка			Коннектор		
	Питание	Код	Цена, €	Код	Тип	Цена, €
15 - 20 - 25	12 Vdc	BO-0510	38,00	CN-2100	нормальный	42,00
	24 Vdc	BO-0520	38,00	CN-2100	нормальный	42,00
	110 V/50-60 Hz	BO-0530	38,00	CN-2120	с выпрямителем	46,00
	230 V/50-60 Hz	BO-0540	38,00	CN-2130	с выпрямителем	46,00

Pmax = 1 - 3 bar						
DN	Катушка			Коннектор		
	Питание	Код	Цена, €	Код	Тип	Цена, €
32 - 50	24 Vdc	BO-0300	66,00	CN-2100	нормальный	42,00
	110 V/50-60 Hz	BO-0310	76,00	CN-2120	с выпрямителем	46,00
	230 V/50-60 Hz	BO-0320	76,00	CN-2130	с выпрямителем	46,00

Pmax = 6 bar						
DN	Катушка			Коннектор		
	Питание	Код	Цена, €	Код	Тип	Цена, €
32 - 50	24 Vdc	BO-0355	66,00	CN-2100	нормальный	42,00
	110 V/50-60 Hz	BO-0365	76,00	CN-2120	с выпрямителем	46,00
	230 V/50-60 Hz	BO-0375	78,00	CN-2130	с выпрямителем	46,00

## EVP/NC

Pmax = 360 mbar

DN	Катушка			Коннектор		
	Питание	Код	Цена, €	Код	Тип	Цена, €
15 - 20	12 Vdc	BO-0510	38,00	CN-2100	нормальный	42,00
	24 Vdc	BO-0520	38,00	CN-2100	нормальный	42,00
	110 V/50-60 Hz	BO-0530	38,00	CN-2130	с выпрямителем	46,00
	230 V/50-60 Hz	BO-0540	38,00	CN-2130	с выпрямителем	46,00
25	12 Vdc	BO-0407	38,00	CN-2100	нормальный	42,00
	24 Vdc	BO-0417	38,00	CN-2100	нормальный	42,00
	110 V/50-60 Hz	BO-0427	38,00	CN-2100	с выпрямителем	46,00
	230 V/50-60 Hz	BO-0437	38,00	CN-2130	с выпрямителем	46,00

Pmax = 1 bar

DN	Катушка			Коннектор		
	Питание	Код	Цена, €	Код	Тип	Цена, €
15 - 20 - 25	12 Vdc	BO-0400	38,00	CN-0010	нормальный	4,00
	24 Vdc	BO-0410	38,00	CN-0010	нормальный	4,00
	110 V/50-60 Hz	BO-0420	38,00	CN-0045	с выпрямителем	21,00
	230 V/50-60 Hz	BO-0430	38,00	CN-0045	с выпрямителем	21,00

Pmax = 3 - 6 bar

DN	Катушка			Коннектор		
	Питание	Код	Цена, €	Код	Тип	Цена, €
15 - 20 - 25	12 Vdc	BO-0510	46,00	CN-2100	нормальный	46,00
	24 Vdc	BO-0520	46,00	CN-2100	нормальный	46,00
	110 V/50-60 Hz	BO-0530	46,00	CN-2130	с выпрямителем	46,00
	230 V/50-60 Hz	BO-0540	46,00	CN-2130	с выпрямителем	46,00



## EVP/NC

Pmax = 3 - 6 bar

DN	Катушка			Коннектор		
	Питание	Код	Цена, €	Код	Тип	Цена, €
32 - 40 - 50	24 Vdc	BO-1010	240,00	CN-2000	нормальный	35,00
	110 V/50-60 Hz	BO-1020	240,00	CN-2020	с выпрямителем	53,00
	230 V/50-60 Hz	BO-1030	272,00	CN-2030	с выпрямителем	38,00

Pmax = 360 mbar, 1 - 3 - 6 bar

65 - 80	24 Vdc	BO-1110	442,00	CN-2000	нормальный	35,00
	110 V/50-60 Hz	BO-1120	405,00	CN-2020	с выпрямителем	53,00
	230 V/50-60 Hz	BO-1130	458,00	CN-2030	с выпрямителем	38,00
100	24 Vdc	BO-1210	818,00	CN-2000	нормальный	35,00
	110 V/50-60 Hz	BO-1220	706,00	CN-2020	с выпрямителем	53,00
	230 V/50-60 Hz	BO-1230	795,00	CN-2030	с выпрямителем	38,00
125 - 150	24 Vdc	BO-2210	818,00	CN-2001	нормальный	35,00
	110 V/50-60 Hz	BO-2220	706,00	CN-2021	с выпрямителем	53,00
	230 V/50-60 Hz	BO-2230	795,00	CN-2031	с выпрямителем	38,00



## EVPC/NC

Pmax = 360 mbar

32 40 50	230 V/50-60 Hz	BO-0375	78,00	CN-2130	с выпрямителем	46,00
65	230 V/50-60 Hz	BO-0375	78,00	CN-2130	с выпрямителем	46,00
80	230 V/50-60 Hz	BO-1030	272,00	CN-2030	с выпрямителем	38,00
100	230 V/50-60 Hz	BO-1330	423,00	CN-2030	с выпрямителем	38,00



Pmax = 1 - 3 bar

32 40 50	230 V/50-60 Hz	BO-0375	78,00	CN-2130	с выпрямителем	46,00
65	230 V/50-60 Hz	BO-0375	78,00	CN-2130	с выпрямителем	46,00
80	230 V/50-60 Hz	BO-1040	273,00	CN-2030	с выпрямителем	38,00
100	230 V/50-60 Hz	BO-1330	423,00	CN-2030	с выпрямителем	38,00

EVP/NC медленное открытие <span style="float: right;">Pmax = 1-3-6 bar</span>						
DN	Катушка			Коннектор		
	Питание	Код	Цена, €	Код	Тип	Цена, €
15 - 20 - 25	12 Vdc	BO-0407	38,00	CN-2101	нормальный	42,00
	24 Vdc	BO-0417	38,00	CN-2101	нормальный	42,00
	110 V/50-60 Hz	BO-0427	38,00	CN-2101	с выпрямителем	46,00
	230 V/50-60 Hz	BO-0437	38,00	CN-2131	с выпрямителем	46,00
						

EVP/NC медленное открытие <span style="float: right;">Pmax = 1 bar</span>						
DN	Катушка			Коннектор		
	Питание	Код	Цена, €	Код	Тип	Цена, €
32 - 40 - 50	24 Vdc	BO-0355	66,00	CN-2101	нормальный	42,00
	110 V/50-60 Hz	BO-0365	76,00	CN-2131	с выпрямителем	46,00
	230 V/50-60 Hz	BO-0375	78,00	CN-2131	с выпрямителем	46,00
65	230 V/50-60 Hz	BO-0375	78,00	CN-2131	с выпрямителем	46,00
						

EVP/NC медленное открытие <span style="float: right;">Pmax = 1 bar</span>						
DN	Питание	Код	Цена, €	Код	Тип	Цена, €
80	230 V/50-60 Hz	BO-2040	272,00	CN-2031	с выпрямителем	38,00
100	230 V/50-60 Hz	BO-2330	423,00	CN-2031	с выпрямителем	38,00
						

EVP/NC медленное открытие <span style="float: right;">Pmax = 3 bar</span>						
DN	Питание	Код	Цена, €	Код	Тип	Цена, €
100	230 V/50-60 Hz	BO-2330	423,00	CN-2031	с выпрямителем	38,00
						

EVP/NC медленное открытие <span style="float: right;">Pmax = 6 bar</span>						
DN	Катушка			Коннектор		
	Питание	Код	Цена, €	Код	Тип	Цена, €
32 - 40 - 50	24 Vdc	BO-2010	240,00	CN-2001	нормальный	35,00
	110 V/50-60 Hz	BO-2020	240,00	CN-2021	с выпрямителем	53,00
	230 V/50-60 Hz	BO-2030	272,00	CN-2031	с выпрямителем	38,00
65 - 80	24 Vdc	BO-2110	442,00	CN-2001	нормальный	35,00
	110 V/50-60 Hz	BO-2120	405,00	CN-2021	с выпрямителем	53,00
	230 V/50-60 Hz	BO-2130	458,00	CN-2031	с выпрямителем	38,00
100 - 150	24 Vdc	BO-2210	819,00	CN-2001	нормальный	35,00
	110 V/50-60 Hz	BO-2220	670,00	CN-2021	с выпрямителем	53,00
	230 V/50-60 Hz	BO-2230	795,00	CN-2031	с выпрямителем	38,00
						
						

Гидравлический тормоз			
Фото	DN	Код	Цена, €
	15-20-25	EVT04	210,00
	32-40-50 (до 1 bar)	EVT07	237,00
	32-40-50 (3-6 bar)	EVT070000	310,00
	65-80	EVT09	687,00
	100 (1 bar)	EVT10	288,00
	100 (6 bar)	EVT10	288,00
	100 (3 bar)	EVCT10-3	288,00
	125 - 150	EVT12	941,00

Фильтрующий картридж				
Фото	DN	Pmax	Код	Цена, €
	65 - 80	360 mbar	OF-0286	9,00
	100	360 mbar	OF-0296	15,00
	125 - 150	360 mbar 3-6 bar	OF-0300 OF-1400 - с 2014 года	146,00

## M16/RM N.C. - M16/RMO N.C.

DN	Катушка			Коннектор		
	Питание	Код	Цена, €	Код	Тип	Цена, €
M16/RMO N.C. 15 - 25 M16/RM N.C. 20 - 50	12 Vdc	BO-0030	24,00	CN-0010	нормальный	4,00
	24 Vdc	BO-0040	24,00	CN-0010	нормальный	4,00
	110 V/50-60 Hz	BO-0075	30,00	CN-0045	с выпрямителем	21,00
	230 V/50-60 Hz	BO-0050	30,00	CN-0045	с выпрямителем	21,00



DN	Катушка			Коннектор		
	Питание	Код	Цена, €	Код	Тип	Цена, €
M16/RM N.C. 65 - 300	12 Vdc	BO-0275	65,00	CN-0010	нормальный	4,00
	24 Vdc	BO-0285	66,00	CN-0010	нормальный	4,00
	110 V/50-60 Hz	BO-0315	76,00	CN-0045	с выпрямителем	21,00
	230 V/50-60 Hz	BO-0325	76,00	CN-0045	с выпрямителем	21,00



## Фильтрующий картридж

Фото	DN	Код	Цена, €
	65 - 80	OF-0280	14,00
	100	OF-0296	15,00
	125 - 150	OF-0300 OF-1400 (с 2014)	146,00

## Комплект для установки индикатора положения

Соединения	Код	Цена, €
DN 65 - DN 80	KIT-80	116,00
DN 100 - DN 150	KIT-150	116,00
DN 200	KIT-200	116,00
DN 300	KIT-300	116,00

## MP16/RM N.C.

DN	Катушка			Коннектор		
	Питание	Код	Цена, €	Код	Тип	Цена, €
15 - 20	12 Vdc	BO-0600	21,00	CN-0010	нормальный	4,00
	24 Vdc	BO-0610	21,00	CN-0010	нормальный	4,00
	110 V/50-60 Hz	BO-0820	21,00	CN-0010	нормальный	4,00
	230 V/50-60 Hz	BO-0830	21,00	CN-0010	нормальный	4,00



## M16/RMO NA/NC

DN	Катушка			Коннектор		
	Питание	Код	Цена, €	Код	Тип	Цена, €
15 - 20	12 Vdc	BO-0600	21,00	CN-1012	нормальный	24,00
	24 Vdc	BO-0610	21,00	CN-1012	нормальный	24,00
	110 V/50-60 Hz	BO-0820	21,00	CN-1010	нормальный	24,00
	230 V/50-60 Hz	BO-0830	21,00	CN-1010	нормальный	24,00



25	12 Vdc	BO-0030	24,00	CN-1012	нормальный	24,00
	24 Vdc	BO-0040	24,00	CN-1012	нормальный	24,00
	110 V/50-60 Hz	BO-0075	30,00	CN-1045	с выпрямителем	24,00
	230 V/50-60 Hz	BO-0050	30,00	CN-1045	с выпрямителем	24,00



## M16/RM N.A. - M16/RMO N.A.

P<sub>max</sub> = 0,5 - 6 bar

DN	Катушка			Коннектор		
	Питание	Код	Цена, €	Код	Тип	Цена, €
M16/RMO 15 - 20	12 Vdc	BO-0600	21,00	CN-0010	нормальный	4,00
	24 Vdc	BO-0610	21,00	CN-0010	нормальный	4,00
	110 V/50-60 Hz	BO-0820	21,00	CN-0010	нормальный	4,00
	230 V/50-60 Hz	BO-0830	21,00	CN-0010	нормальный	4,00



M16/RMO 25	12 Vdc	BO-0030	24,00	CN-0010	нормальный	4,00
	24 Vdc	BO-0040	24,00	CN-0010	нормальный	4,00
	110 V/50-60 Hz	BO-0105	24,00	CN-0010	нормальный	4,00
	230 V/50-60 Hz	BO-0120	30,00	CN-0010	нормальный	4,00
M16/RM N.A. 20 - 150	12 Vdc	BO-0010	24,00	CN-0010	нормальный	4,00
	24 Vdc	BO-0020	24,00	CN-0010	нормальный	4,00
	110 V/50-60 Hz	BO-0105	24,00	CN-0010	нормальный	4,00
	230 V/50-60 Hz	BO-0110	27,00	CN-0010	нормальный	4,00



200 - 300	12 Vdc	BO-0290	65,00	CN-0010	нормальный	4,00
	24 Vdc	BO-0300	66,00	CN-0010	нормальный	4,00
	110 V/50-60 Hz	BO-0310	76,00	CN-0045	с выпрямителем	21,00
	230 V/50-60 Hz	BO-0320	76,00	CN-0045	с выпрямителем	21,00



## M16/RMC N.C.

DN	Катушка			Коннектор		
	Питание	Код	Цена, €	Код	Тип	Цена, €
15 - 25	12 Vdc	BO-0600	21,00	CN-0010	нормальный	4,00
	24 Vdc	BO-0610	21,00	CN-0010	нормальный	4,00
	230 V/50-60 Hz	BO-0630	20,00	CN-0045	с выпрямителем	21,00



M16/RMC N.A.						
DN	Катушка			Коннектор		
	Питание	Код	Цена, €	Код	Тип	Цена, €
15 - 25	12 Vdc	BO-0600	21,00	CN-0010	нормальный	4,00
	24 Vdc	BO-0610	21,00	CN-0010	нормальный	4,00
	230 V/50-60 Hz	BO-0830	21,00	CN-0010	нормальный	4,00





MP16/RM N.A.						
DN	Катушка			Коннектор		
	Питание	Код	Цена, €	Код	Тип	Цена, €
15 - 20	12 Vdc	BO-0600	21,00	CN-0010	нормальный	4,00
	24 Vdc	BO-0610	21,00	CN-0010	нормальный	4,00
	110 V/50-60 Hz	BO-0820	21,00	CN-0010	нормальный	4,00
	230 V/50-60 Hz	BO-0830	21,00	CN-0010	нормальный	4,00



## MN28

DN	Катушка			Коннектор		
	Питание	Код	Цена, €	Код	Тип	Цена, €
20 - 50	24 Vdc	BO-0355	66,00	CN-2100	нормальный	42,00
	110 V/50-60 Hz	BO-0365	76,00	CN-2130	с выпрямителем	46,00
	230 V/50-60 Hz	BO-0375	78,00	CN-2130	с выпрямителем	46,00
						

## M15-1

DN	Катушка			Коннектор		
	Питание	Код	Цена, €	Код	Тип	Цена, €
10 - 15	12 Vdc	BO-0010	24,00	CN-0010	нормальный	4,00
	24 Vdc	BO-0020	24,00	CN-0010	нормальный	4,00
	110 V/50-60 Hz	BO-0105	24,00	CN-0010	нормальный	4,00
	230 V/50-60 Hz	BO-0110	24,00	CN-0010	нормальный	4,00
						

## Регуляторы давления газа

### FRG/2MC - RG/2MC

P1 max = 1 ÷ 2 bar

DN	Настройка (mbar)	Код	Размеры в мм dxDexLoxit	Цена, €
15 ÷ 25	10 ÷ 28 (P.max 0,5 ÷ 1 bar)	MO-0402	1,5×29×85×10	4,00
	18 ÷ 40 (P.max 0,5 ÷ 1 bar)	MO-0500	1,6×29×115×12	4,00
	9 ÷ 22 (P.max 1 ÷ 2 bar)	MO-0400	1,5×29×100×12	4,00
	20 ÷ 40 (P.max 1 ÷ 2 bar)	MO-0500	1,6×29×115×12	4,00
	40 ÷ 110	MO-0825	2,2×29×100×12	8,00
	110 ÷ 150	MO-0900	2,5×29×140×18,5	9,00
	150 ÷ 200	MO-0970	2,5×29×155×16	9,00
	200 ÷ 600	MO-1305	3,5×29,8×98×11,5	13,00
32 ÷ 50	8 ÷ 13 (P.max 0,5 ÷ 1 bar)	MO-0500	1,6×29×115×12	4,00
	13 ÷ 23 (P.max 0,5 ÷ 1 bar)	MO-0800	2×29×140×16	8,00
	12 ÷ 35 (P.max 1 ÷ 2 bar)	MO-0825	2,2×29×100×12	8,00
	20 ÷ 36 (P.max 0,5 ÷ 1 bar)	MO-0850	2,2×29×140×18	9,00
	30 ÷ 50 (P.max 1 ÷ 2 bar)	MO-0900	2,5×29×140×18,5	9,00
	33 ÷ 58 (P.max 0,5 ÷ 1 bar)	MO-0970	2,5×29×155×16	9,00
	40 ÷ 60 (P.max 1 ÷ 2 bar)	MO-0970	2,5×29×155×16	9,00
	55 ÷ 100 (P.max 0,5 ÷ 1 bar)	MO-1000	3×29×140×18	13,00
	60 ÷ 95 (P.max 1 ÷ 2 bar)	MO-1000	3×29×140×18	13,00
	90 ÷ 190	MO-1370	3,5×29×125×14	20,00
	190 ÷ 400* (P.max 0,5÷1 bar)	MO-2550	4×29×98×8	17,00
190 ÷ 400* (P.max 1÷2 bar)	MO-2580	4,6×29,4×95×9	33,00	
65 - 80	7 ÷ 18	MO-1070	4×66,5×155×16	72,00
	13 ÷ 27	MO-1100	4,5×70×200×14,5	72,00
	22 ÷ 50	MO-1200	5×70×200×13,5	72,00
	50 ÷ 130	MO-1400	6×70×200×10,5	80,00
	100 ÷ 200 (P.max 0,5 ÷ 1 bar)	MO-1400 +	6×70×200×10,5 +	128,00
	110 ÷ 200 (P.max 1 ÷ 2 bar)	MO-1800	5,5×54,5×195×12,5	
200 ÷ 600#	MO-1305	3,5×29,8×98×11,5	13,00	
100	7 ÷ 16	MO-1070	4×66,5×155×16	72,00
	15 ÷ 27	MO-1100	4,5×70×200×14,5	72,00
	27 ÷ 55	MO-1200	5×70×200×13,5	72,00
	55 ÷ 130	MO-1400	6×70×200×10,5	80,00
	130 ÷ 200	MO-1400 +	6×70×200×10,5 +	128,00
		MO-1800	5,5×54,5×195×12,5	
200 ÷ 600#	MO-1305	3,5×29,8×98×11,5	13,00	

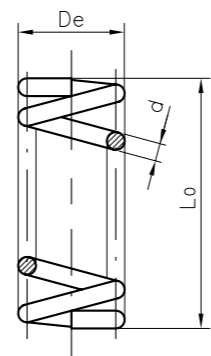

it - количество витков

\* - с усиленной мембраной

# - версия с пилотом

## RG/2MC

P1 max = 1 bar

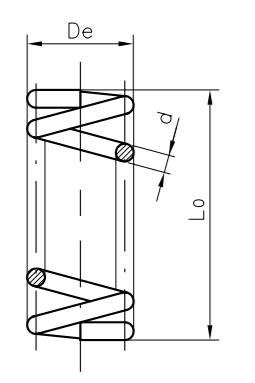
 it - количество витков	DN	Настройка (mbar)	Код	Цвет	Размеры в мм dxDexLoxit	Цена, €
	125 ÷ 150		15 ÷ 30	MO-8100	нейтральный	6×100×550×17
		30 ÷ 150	MO-8400/VR	красный	11×100×395×16	436,00
		100 ÷ 250	MO-8500/VM	коричневый	11,5×100×420×14	322,00
		230 ÷ 350	MO-8600/VG	желтый	13×100×460×17,5	405,00
		300 ÷ 450	MO-8700/VN	черный	15×100×460×17,5	453,00

### Комплект мембран для FRG/2MC

Фото	DN	Код	Цена, €
	15 - 20 - 25	KIT-ME2MC 25	29,00
	32 - 40 - 50	KIT-ME2MC 50	511,00
	32 - 40 - 50*	KIT-ME2MC 50-R	92,00
	65 - 80	KIT-ME2MC 80	92,00
	65 - 80*	KIT-ME2MC 80-R	141,00
	100	KIT-ME2MC 100	98,00
	100#	KIT-ME2MC 100-R	143,00

\* - с усиленной мембраной  
# - версия с пилотом

### Фильтрующий картридж для FRG/2MC

Фото	DN	Код	Цена, €
	15 - 20 - 25	OF-0256	6,00
	32 - 40 - 50 резьба	OF-0265	6,00
	32 - 40 - 50 фланец	OF-0265x	9,00
	65 - 80	OF-0286	9,00
	100	OF-0296	15,00

## FRG/2MB MAX (MIN)- RG/2MB MAX (MIN)

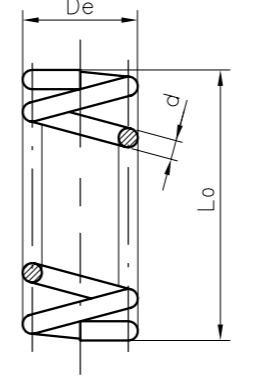
 it - количество витков	DN	P2 (mbar)	Код	Размеры в мм dxDexLoxit	Цена, €
	20 ÷ 25		9 ÷ 20	MO-0400	1,5×29×100×12
		15 ÷ 30	MO-0500	1,6×29×115×12	4,00
		30 ÷ 110	MO-0825	2,2×29×100×12	8,00
		90 ÷ 150	MO-0900	2,5×29×140×18,5	9,00
		140 ÷ 320	MO-1305	3,5×29,8×98×11,5	13,00
		200 ÷ 500*	MO-1305	3,5×29,8×98×11,5	13,00
32 ÷ 40		5 ÷ 23	MO-0825	2,2×29×100×12	8,00
		12 ÷ 35	MO-0900	2,5×29×140×18,5	9,00
		32 ÷ 100	MO-1000	3×29×140×18	13,00
		85 ÷ 200	MO-1300	3,5×29,8×150×16	17,00
		200 ÷ 500*	MO-2580	4,6×29,4×95×9	33,00
50		11 ÷ 25	MO-0825	2,2×29×100×12	8,00
		20 ÷ 45	MO-0900	2,5×29×140×18,5	9,00
		45 ÷ 100	MO-1000	3×29×140×18	13,00
		100 ÷ 180	MO-1300	3,5×29,8×150×16	17,00
		130 ÷ 200	MO-2550	4×29×98×8	17,00
		200 ÷ 500*	MO-2580	4,6×29,4×95×9	33,00
<b>Пружины по превышению давления ПЗК (FRG-RG/2B MAX)</b>					
DN	Настройка (mbar)	Код	Размеры в мм dxDexLoxit	Цена, €	
20-50	30 ÷ 450	MO-2150	2×17×54×9	6,00	
	300 ÷ 700*	MO-3505	2,5×18×50×8	11,00	
<b>Пружины по понижению давления ПЗК (FRG-RG/2B MIN)</b>					
DN	Настройка (mbar)	Код	Размеры в мм dxDexLoxit	Цена, €	
20-50	8 ÷ 22	MO-0200	4×29×98×8	4,00	

\* - с усиленной мембраной



Комплект мембран для FRG/2MB MAX - RG/2MB MAX			
Фото	DN	Код	Цена, €
	20 - 25	KIT-ME2MB 25	29,00
	20 - 25*	KIT-ME2MB 25-R	94,00
	32 - 40	KIT-ME2MB 40	33,00
	32 - 40*	KIT-ME2MB 40-R	98,00
	50	KIT-ME2MB 50	35,00
	50*	KIT-ME2MB 50-R	98,00

\* - с усиленной мембраной

Фильтрующий картридж для FRG/2MB MAX (MIN)			
Фото	DN	Код	Цена, €
	20 - 25	OF-0240	4,00
	32 - 40	OF-0260	5,00
	50	OF-0270	5,00
	32 - 40 - 50	OF-0270x	11,00

FRG/2MTX - RG/2MTX				
Пружины для версии А (P.max 100 mbar)				
DN	Настройка (mbar)	Код	Размеры в мм d×DexLoxit	Цена, €
15-25	13,7 ÷ 30	MO-0213	1,3×17×55×8	6,00
	20 ÷ 60	MO-0210	1,3×17×70×11	4,00
Пружины для версии В (P.max 100 ÷ 200 mbar)				
DN	Настройка (mbar)	Код	Размеры в мм d×DexLoxit	Цена, €
15	16 ÷ 30	MO-0213	1,3×17×55×8	6,00
	20 ÷ 70	MO-0210	1,3×17×70×11	4,00
20	16 ÷ 60	MO-0210	1,3×17×70×11	4,00
25	16 ÷ 70	MO-0210	1,3×17×70×11	4,00
Пружины для версии С (P.max 200 ÷ 300 mbar)				
DN	Настройка (mbar)	Код	Размеры в мм d×DexLoxit	Цена, €
15-25	16 ÷ 60	MO-0210	1,3×17×70×11	4,00
	60 ÷ 180	MO-2150	2×17×54×9	6,00
Пружины для версии D (P.max 300 ÷ 400 mbar)				
DN	Настройка (mbar)	Код	Размеры в мм d×DexLoxit	Цена, €
15-25	16 ÷ 60	MO-0210	1,3×17×70×11	4,00
	60 ÷ 200	MO-2150	2×17×54×9	6,00
Пружины для версии Е (P.max 400 ÷ 500 mbar)				
DN	Настройка (mbar)	Код	Размеры в мм d×DexLoxit	Цена, €
15-25	16 ÷ 60	MO-0210	1,3×17×70×11	4,00
	60 ÷ 200	MO-2150	2×17×54×9	6,00

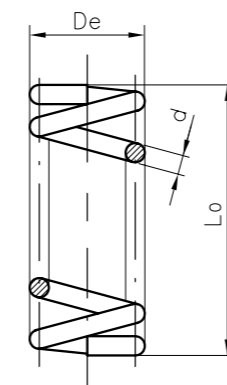

it - количество витков

Фильтрующий картридж для FRG-RG/2MTX			
Фото	DN	Код	Цена, €
	15 - 20 - 25	OF-0240	4,00

## AG/RG

Комплект мембран для AG/RG			
Фото	DN	Код	Цена, €
	20 - 25	KIT-ME2MC 25	29,00
	32 - 40 - 50	KIT-ME2MC 50	51,00
	65 - 80	KIT-ME2MC 80	92,00
	100	KIT-ME2MC 100	98,00

Фильтрующий картридж для AG/RG			
Фото	DN	Код	Цена, €
	15 - 20 - 25 (компакт)	OF-0240	4,00
	15 - 20 - 25	OF-0256	6,00
	32 - 40 - 50 резьба	OF-0265	6,00
	32 - 40 - 50 фланец	OF-0265x	9,00
	65 - 80	OF-0286	9,00
	100	OF-0296	15,00

Комплект соотношения газ/воздух для AG/RG			
Фото	DN	Код	Цена, €
	1/4"	KIT-AG/RG	62,00

## FRG/2MCS - RG/2MCS

DN	P2 (mbar)	Код Размеры в мм d×De×Loxit	Цена, €	Пружина ПСК (дифференциал) (mbar)	Код Размеры в мм d×De×Loxit	Цена, €
FRG/2MCS - RG/2MCS 15 - 20 - 25	20 ÷ 30	MO-0410 1,5×29×58×7	4,00	10 ÷ 60	MO-1950 0,9×11,5×20,5×8	4,00
	30 ÷ 90	MO-0440 2,2×29×42×6	4,00	10 ÷ 60	MO-1950 0,9×11,5×20,5×8	4,00
	90 ÷ 170	MO-0520 2,5×29×50×7	4,00	10 ÷ 60	MO-1950 0,9×11,5×20,5×8	4,00
	170 ÷ 400*	MO-1320 3,5×29,8×64×9	13,00	40 ÷ 200	MO-2155 2×17×29×6	8,00
	300 ÷ 650*	MO-1305 3,5×29,8×98×11,5	13,00	40 ÷ 200	MO-2155 2×17×29×6	8,00
	600 ÷ 1500*	MO-2550 4×29×98×8	17,00	40 ÷ 200	MO-2155 2×17×29×6	8,00
RG/2MCS 32 - 40 - 50	10 ÷ 22	MO-0800 2×29×140×16	8,00	10 ÷ 20	MO-0214 1,3×17×40×6	6,00
	17 ÷ 32	MO-0850 2,2×29×140×18	9,00	15 ÷ 40	MO-0215 1,8×18,4×45×8,5	8,00
	32 ÷ 60	MO-0970 2,5×29×155×16	9,00	15 ÷ 40	MO-0215 1,8×18,4×45×8,5	8,00
	50 ÷ 95	MO-1000 3×29×140×18	13,00	40 ÷ 80	MO-2150 2×17×54×9	6,00
	85 ÷ 180	MO-1370 3,5×29×125×14	20,00	40 ÷ 80	MO-2150 2×17×54×9	6,00
	150 ÷ 350*	MO-2550 4×29×98×8	17,00	50 ÷ 120	MO-3505 2,5×18×50×8,5	11,00
	300 ÷ 500*	MO-2580 4,6×29,4×95×9	33,00	50 ÷ 120	MO-3505 2,5×18×50×8,5	11,00
	500 ÷ 800**	MO-2580 4,6×29,4×95×9	33,00	50 ÷ 120	MO-3505 2,5×18×50×8,5	11,00

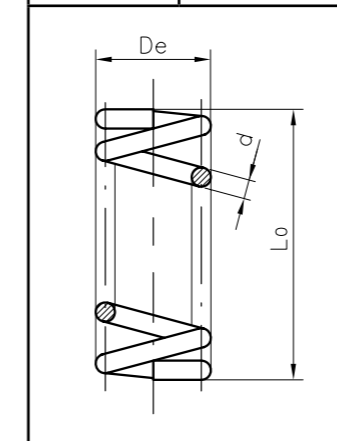

it - количество витков

\* - с усиленной мембраной  
\*\* - с двойной мембраной

## RG/2MCS

DN	P2 (mbar)	Код Размеры в мм dxDexLoxit	Цена, €	Пружина ПСК (дифференциал) (mbar)	Код Размеры в мм dxDexLoxit	Цена, €
RG/2MCS 65 - 80	13 ÷ 22	MO-1100 4,5×70×200×14,5	72,00	15 ÷ 50	MO-1320 3,5×29,8×64×9	13,00
	20 ÷ 55	MO-1200 5×70×200×13,5	72,00	15 ÷ 50	MO-1320 3,5×29,8×64×9	13,00
	50 ÷ 130	MO-1400 6×70×200×10,5	80,00	15 ÷ 50	MO-1320 3,5×29,8×64×9	13,00
	110 ÷ 200	MO-1400 + MO-1800 6×70×200×10,5 + 5,5×54,5×195×12,5	128,00	20 ÷ 100	MO-2550 4×29×98×8	17,00
	170 ÷ 400 <sup>#</sup>	MO-1320 3,5×29,8×64×9	13,00	40 ÷ 200	MO-2155 2×17×29×6	8,00
	300 ÷ 530 <sup>#</sup>	MO-1305 3,5×29,8×98×11,5	13,00	40 ÷ 200	MO-2155 2×17×29×6	8,00
	530 ÷ 1300 <sup>#</sup>	MO-2550 4×29×98×8	17,00	40 ÷ 200	MO-2155 2×17×29×6	8,00
	800 ÷ 1500 <sup>#</sup>	MO-2580 4,6×29,4×95×9	33,00	40 ÷ 200	MO-2155 2×17×29×6	8,00
RG/2MCS 100	13 ÷ 22	MO-1100 4,5×70×200×14,5	72,00	15 ÷ 50	MO-1320 3,5×29,8×64×9	13,00
	22 ÷ 55	MO-1200 5×70×200×13,5	72,00	15 ÷ 50	MO-1320 3,5×29,8×64×9	13,00
	45 ÷ 120	MO-1400 6×70×200×10,5	80,00	15 ÷ 50	MO-1320 3,5×29,8×64×9	13,00
	110 ÷ 200	MO-1400 + MO-1800 6×70×200×10,5 + 5,5×54,5×195×12,5	128,00	20 ÷ 100	MO-2550 4×29×98×8	17,00
	170 ÷ 400 <sup>#</sup>	MO-1320 3,5×29,8×64×9	13,00	40 ÷ 200	MO-2155 2×17×29×6	8,00
	300 ÷ 530 <sup>#</sup>	MO-1305 3,5×29,8×98×11,5	13,00	40 ÷ 200	MO-2155 2×17×29×6	8,00
	530 ÷ 1300 <sup>#</sup>	MO-2550 4×29×98×8	17,00	40 ÷ 200	MO-2155 2×17×29×6	8,00
	800 ÷ 1500 <sup>#</sup>	MO-2580 4,6×29,4×95×9	33,00	40 ÷ 200	MO-2155 2×17×29×6	8,00

# - версия с пилотом

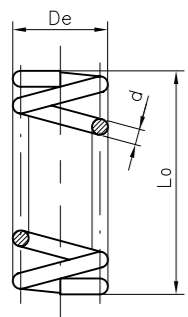

it - количество витков

## Комплект мембран для регулятора FRG-RG/2MCS

Фото	DN / Модель	Код	Цена, €
	15 - 20 - 25 стандарт P2 = 20 ÷ 30 mbar P2 = 30 ÷ 90 mbar P2 = 90 ÷ 170 mbar	KIT-ME2MBZ 25	27,00
	15 - 20 - 25 стандарт P2 = 170 ÷ 400 mbar P2 = 300 ÷ 650 mbar	KIT-ME2MBZ 25-2	81,00
	P2 = 600 ÷ 1500 mbar	KIT-ME2MBZ 25-3	81,00
	32 - 40 - 50 P2 = 10 ÷ 22 mbar P2 = 15 ÷ 33 mbar P2 = 32 ÷ 60 mbar P2 = 50 ÷ 95 mbar P2 = 85 ÷ 180 mbar	KIT-ME2MBZ 50	45,00
	32 - 40 - 50 P2 = 150 ÷ 350 mbar P2 = 300 ÷ 500 mbar	KIT-ME2MBZ 50-2	80,00
	32 - 40 - 50 P2 = 500 ÷ 800 mbar	KIT-ME2MBZ 50-3	117,00
	65 - 80 - 100 P2 = 13 ÷ 200 mbar	KIT-ME2MBZ 80	225,00
	65 - 80 - 100 P2 = 170 ÷ 1500 mbar	KIT-ME2MCS 80-2	107,00

## Фильтрующий картридж для FRG/2MCS

Фото	DN	Код	Цена, €
	15 - 20 - 25	OF-0256 или OF-0257	6,00

## FRG/2MB

## FRG/2MB

DN	P2 (mbar)	Код Размеры в мм d×DexLoxit	Цена, €	Настройка ПЗК по превышению (mbar)	Код Размеры в мм d×DexLoxit	Цена, €	Настройка ПЗК по понижению (mbar)	Код Размеры в мм d×DexLoxit	Цена, €	Пружина ПСК (mbar)	Код Размеры в мм d×DexLoxit	Цена, €
FRG/2MBZ Компакт-2	9 ÷ 20	МО-0403 1,5×29×46×6	4,00	18 ÷ 28	МО-0640 или МО-0650	4,00	4 ÷ 12	МО-0153 0,9×17×45×7	4,00	11 ÷ 25	МО-0140 0,7×17,5×40×8	4,00
	18 ÷ 30	МО-0410 1,5×29×58×7	4,00	21 ÷ 39	МО-0680 2×35×26×4,5	4,00	8 ÷ 22	МО-0204 1×17×40×6	4,00	20 ÷ 35	МО-0140 0,7×17,5×40×8	4,00
FRG/2MBZ 15 - 20 - 25 Компакт	10 ÷ 30	МО-0403 1,5×29×46×6	4,00	12 ÷ 70	МО-0650 2×35×20×4	4,00	10 ÷ 30	МО-0153 0,9×17×45×7	4,00	11 ÷ 85	МО-1950 0,9×11,5×20,5×8	4,00
	25 ÷ 35	МО-0410 1,5×29×58×7	4,00	20 ÷ 90	МО-0680 2×35×26×4,5	4,00	10 ÷ 30	МО-0153 0,9×17×45×7	4,00	28 ÷ 95	МО-1950 0,9×11,5×20,5×8	4,00
	35 ÷ 120	МО-0440 2,2×29×42×6	4,00	40 ÷ 180	МО-0780 2,2×35×23,5×3,5	4,00	18 ÷ 50	МО-0204 1×17×40×6	4,00	40 ÷ 180	МО-1950 0,9×11,5×20,5×8	4,00
	110 ÷ 200	МО-0520 2,5×29×50×7	4,00	120 ÷ 260	МО-0880 2,2×35×27×3	4,00	50 ÷ 110	МО-0205 1,2×15×36×5	4,00	120 ÷ 260	МО-1950 0,9×11,5×20,5×8	4,00
FRG/2MBZ 15 - 20 - 25 Стандарт	10 ÷ 25	МО-0403 1,5×29×46×6	4,00	12 ÷ 70	МО-0650 2×35×20×4	4,00	7 ÷ 20	МО-0104 0,9×17×45×7	4,00	15 ÷ 35	МО-0153 0,9×17×45×7	4,00
	20 ÷ 30	МО-0410 1,5×29×58×7	4,00	20 ÷ 90	МО-0680 2×35×26×4,5	4,00	10 ÷ 30	МО-0153 0,9×17×45×7	4,00	24 ÷ 45	МО-0153 0,9×17×45×7	4,00
	30 ÷ 90	МО-0440 2,2×29×42×6	4,00	35 ÷ 180	МО-0780 2,2×35×23,5×3,5	4,00	18 ÷ 50	МО-0204 1×17×40×6	4,00	34 ÷ 105	МО-1950 0,9×11,5×20,5×8	4,00
	90 ÷ 170	МО-0520 2,5×29×50×7	4,00	110 ÷ 260	МО-0880 2,2×35×27×3	4,00	50 ÷ 110	МО-0205 1,2×15×40×5	4,00	100 ÷ 230	МО-1950 0,9×11,5×20,5×8	4,00
	170 ÷ 400*	МО-1320 3,5×29,8×64×9	13,00	200 ÷ 550	МО-0890 2,5×35×27×2,25	13,00	50 ÷ 110	МО-0205 1,2×15×40×5	4,00	210 ÷ 600	МО-2155 2×17×29×6	8,00
	300 ÷ 650*	МО-1305 3,5×29,8×98×11,5	13,00	450 ÷ 1000	МО-0990 3×35×33,5×3,5	13,00	50 ÷ 110	МО-0205 1,2×15×40×5	4,00	340 ÷ 800	МО-2155 2×17×29×6	8,00
	600 ÷ 900*	МО-2550 4×29×98×8	17,00	450 ÷ 1000	МО-0990 3×35×33,5×3,5	13,00	50 ÷ 110	МО-0205 1,2×15×40×5	4,00	640 ÷ 1100	МО-2155 2×17×29×6	8,00
FRG/2MBZ 3 бара 15 - 20 - 25	900 ÷ 1500	МО-1305 3,5×29,8×98×11,5	13,00	1000 ÷ 2000	МО-0890 2,5×35×27×2,25	13,00	600 ÷ 800	МО-0205 1,2×15×40×5	4,00	1100 ÷ 2500	МО-2150 2×17×54×9	5,00
	1500 ÷ 1800	МО-2550 4×29×98×8	17,00	2200 ÷ 3300	МО-0995 3×35×30×3,5	15,00	600 ÷ 800	МО-0205 1,2×15×40×5	4,00	1700 ÷ 2800	МО-2150 2×17×54×9	5,00
	1800 ÷ 3600	МО-2590 4,5×29×94×10	33,00	3200 ÷ 4200	МО-0990 3×35×33,5×3,5	13,00	1400 ÷ 2600	МО-2155 2×17×29×6	8,00	2000 ÷ 4600	МО-2150 2×17×54×9	5,00

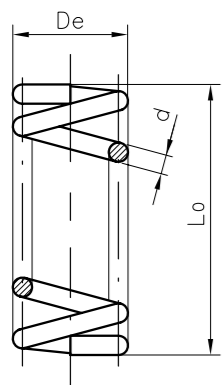

it - количество витков

## Фильтрующий картридж для FRG/2MB

Фото	DN	Код	Цена, €
	15 - 20 - 25 «Компакт 2»	OF-0240	4,00
	15 - 20 - 25 «Компакт» «Стандарт»	OF-0256 или OF-0257	6,00

## RG/2MB

## RG/2MB

DN	P2 (mbar)	Код Размеры в мм d×DexLo×it	Цена, €	Настройка ПЗК по превышению (mbar)	Код Размеры в мм d×DexLo×it	Цена, €	Настройка ПЗК по понижению (mbar)	Код Размеры в мм d×DexLo×it	Цена, €	Пружина ПСК (mbar)	Код Размеры в мм d×DexLo×it	Цена, €
RG/2MBZ 25 - 32 - 40 - 50	10 ÷ 22	MO-0800 2,2×29×140×16	8,00	12 ÷ 50	MO-0650 2×35×20×4	4,00	7 ÷ 20	MO-0104 0,8×17×40×6	4,00	11 ÷ 62	MO-0214 1,3×17×40×6	6,00
	17 ÷ 32	MO-0850 2,2×29×140×18	9,00	12 ÷ 50	MO-0650 2×35×20×4	4,00	7 ÷ 20	MO-0104 0,8×17×40×6	4,00	17 ÷ 53	MO-0214 1,3×17×40×6	6,00
	32 ÷ 60	MO-0970 2,5×29×155×16	9,00	30 ÷ 120	MO-0680 2×35×26×4,5	4,00	10 ÷ 30	MO-0153 0,9×17×45×7	4,00	36 ÷ 100	MO-0215 1,8×18,4×45×8,5	8,00
	50 ÷ 95	MO-1000 3×29×140×18	13,00	60 ÷ 140	MO-0780 2,2×35×23,5×3,5	4,00	10 ÷ 30	MO-0153 0,9×17×45×7	4,00	57 ÷ 175	MO-2150 2×17×54×9	6,00
	85 ÷ 180	MO-1370 3,5×29×125×14	20,00	90 ÷ 260	MO-0880 2,2×35×27×3	4,00	30 ÷ 50	MO-0203 1×17×52×7	4,00	98 ÷ 260	MO-2150 2×17×54×9	6,00
	150 ÷ 350*	MO-2550 4×29×98×8	17,00	185 ÷ 550	MO-0890 2,5×35×27×2,25	13,00	50 ÷ 110	MO-0205 1,2×15×40×5	4,00	175 ÷ 470	MO-3505 2,5×18×50×8	11,00
	300 ÷ 500*	MO-2580 4,6×29,4×95×9	33,00	370 ÷ 1000	MO-0990 3×35×33,5×3,5	13,00	50 ÷ 110	MO-0205 1,2×15×40×5	4,00	345 ÷ 620	MO-3505 2,5×18×50×8	11,00
	500 ÷ 800**	MO-2580 4,6×29,4×95×9	33,00	370 ÷ 1000	MO-0990 3×35×33,5×3,5	13,00	50 ÷ 110	MO-0205 1,2×15×40×5	4,00	550 ÷ 920	MO-3505 2,5×18×50×8	11,00
RG/2MBZ 3 бара 32 - 40 - 50	900 ÷ 1500	MO-2150 2×17×54×9	6,00	900 ÷ 2000	MO-0890 2,5×35×27×2,25	13,00	450 ÷ 750	MO-0210 1,3×17×70×11	4,00	900 ÷ 2000	MO-0440 2,2×29×47×6,5	4,00
	1500 ÷ 2500	MO-3505 2,5×18×50×8	11,00	2200 ÷ 3300	MO-0995 3×35×30×3,5	15,00	1000 ÷ 1700	MO-0215 1,8×18,4×45×8,5	8,00	900 ÷ 2000	MO-0440 2,2×29×47×6,5	4,00
	2200 ÷ 3000	MO-3505 2,5×18×50×8	11,00	3200 ÷ 4200	MO-0990 3×35×33,5×3,5	13,00	1400 ÷ 2600	MO-2155 2×17×29×6	8,00	2500 ÷ 3900	MO-0215 1,8×18,4×45×8,5	8,00

\* - с усиленной мембраной  
\*\* - с двойной мембраной

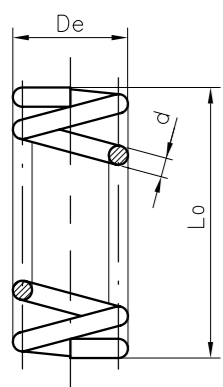

it - количество витков



Ключ для натсройки ПЗК  
CH-0100 - 3 €



Специальный ключ для натсройки ПСК  
CH-0500 - 27 €

## RG/2MBZ

## RG/2MBZ

DN	P2 (mbar)	Код Размеры в мм dxDexLoxit	Цена, €	Настройка ПЗК по превышению (mbar)	Код Размеры в мм dxDexLoxit	Цена, €	Настройка ПЗК по понижению (mbar)	Код Размеры в мм dxDexLoxit	Цена, €	Пружина ПСК (mbar)	Код Размеры в мм dxDexLoxit	Цена, €
RG/2MBZ 65 - 80	13 ÷ 22	MO-1100 2x29x140x16	72,00	15 ÷ 110	MO-0780 2,2x35x23,5x3,5	4,00	7 ÷ 20	MO-0153 0,9x17x45x7	4,00	15 ÷ 77	MO-1320 3,5x29,8x64x9	13,00
	20 ÷ 55	MO-1200 5x70x200x13,5	72,00	30 ÷ 110	MO-0880 2,2x35x27x3	4,00	10 ÷ 25	MO-0204 1x17x40x6	4,00	25 ÷ 108	MO-1320 3,5x29,8x64x9	13,00
	50 ÷ 130	MO-1400 6x70x200x10,5	80,00	60 ÷ 210	MO-0890 2,5x35x27x2,25	13,00	15 ÷ 70	MO-0214 1,3x17x40x6	6,00	57 ÷ 180	MO-1320 3,5x29,8x64x9	13,00
	110 ÷ 200	MO-1400 + MO-1800 6x70x200x10,5 + 5,5x54,5x195x12,5	128,00	130 ÷ 350	MO-0995 3x35x30x3,5	15,00	30 ÷ 50	MO-0215 1,8x18,4x45x8,5	8,00	120 ÷ 250	MO-2550 4x29x98x8	17,00
	170 ÷ 400*	MO-1400 + MO-1800 6x70x200x10,5 + 5,5x54,5x195x12,5	128,00	210 ÷ 600	MO-0990 3x35x33,5x3,5	13,00	70 ÷ 110	MO-0215 1,8x18,4x45x8,5	8,00	-	-	-
	300 ÷ 500*	MO-1400 + MO-1800 6x70x200x10,5 + 5,5x54,5x195x12,5	128,00	500 ÷ 900	MO-0990 3x35x33,5x3,5	13,00	180 ÷ 300	MO-0215* 1,8x18,4x45x8,5	8,00	-	-	-
RG/2MBZ 100	13 ÷ 22	MO-1100 4,5x70x200x14,5	72,00	15 ÷ 110	MO-0780 2,2x35x23,5x3,5	4,00	7 ÷ 20	MO-0153 0,9x17x45x7	4,00	15 ÷ 77	MO-1320 3,5x29,8x64x9	13,00
	20 ÷ 55	MO-1200 5x70x200x13,5	72,00	30 ÷ 110	MO-0880 2,2x35x27x3	4,00	10 ÷ 25	MO-0204 1x17x40x6	4,00	25 ÷ 108	MO-1320 3,5x29,8x64x9	13,00
	45 ÷ 120	MO-1400 6x70x200x10,5	80,00	60 ÷ 210	MO-0890 2,5x35x27x2,25	13,00	15 ÷ 70	MO-0214 1,3x17x40x6	6,00	57 ÷ 180	MO-1320 3,5x29,8x64x9	13,00
	110 ÷ 200	MO-1400 + MO-1800 6x70x200x10,5 + 5,5x54,5x195x12,5	128,00	130 ÷ 350	MO-0995 3x35x30x3,5	15,00	30 ÷ 50	MO-0215 1,8x18,4x45x8,5	8,00	120 ÷ 250	MO-2550 4x29x98x8	17,00
	170 ÷ 400*	MO-1400 + MO-1800 6x70x200x10,5 + 5,5x54,5x195x12,5	128,00	210 ÷ 600	MO-0990 3x35x33,5x3,5	13,00	70 ÷ 110	MO-0215 1,8x18,4x45x8,5	8,00	-	-	-
	300 ÷ 500*	MO-1400 + MO-1800 6x70x200x10,5 + 5,5x54,5x195x12,5	128,00	500 ÷ 900	MO-0990 3x35x33,5x3,5	13,00	180 ÷ 300	MO-0215* 1,8x18,4x45x8,5	8,00	-	-	-
RG/2MBZ 3 бара 65 - 80 - 100	900 ÷ 1500	MO-2150 2x17x54x9	6,00	900 ÷ 2000	MO-0890 2,5x35x27x2,25	13,00	450 ÷ 750	MO-0210 1,3x17x70x11	4,00	900 ÷ 2000	MO-0440 2,2x29x47x6,5	4,00
	1500 ÷ 2500	MO-3505 2,5x18x50x8	11,00	2200 ÷ 3300	MO-0995 3x35x30x3,5	15,00	1000 ÷ 1700	MO-0215 1,8x18,4x45x8,5	8,00	900 ÷ 2000	MO-0440 2,2x29x47x6,5	4,00
	2200 ÷ 3000	MO-3505 2,5x18x50x8	11,00	3200 ÷ 4200	MO-0990 3x35x33,5x3,5	13,00	1400 ÷ 2600	MO-2155 2x17x29x6	8,00	2500 ÷ 3900	MO-0215 1,8x18,4x45x8,5	8,00

\* - с усиленной мембраной

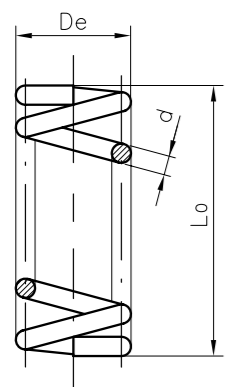

it - количество витков



Ключ для натсройки ПЗК  
CH-0100 - 3 €



Специальный ключ для натсройки ПСК  
CH-0600 - 126 €

Мембраны для регуляторов FRG/2MB-RG/2MB			
Фото	Модель/Настройка	Код	Цена, €
	МЕМБРАНЫ РАБОЧИЕ И КОМПЕНСАЦИОННЫЕ		
	DN 15 - 20 - 25		
	компакт	KIT-ME2MBCZ 25	17,00
	компакт-2	KIT-2MBC	9,00
	стандарт	KIT-ME2MBZ 25	27,00
	P2 = 20 ÷ 170 mbar		
	P2 = 170 ÷ 650 mbar	KIT-ME2MBZ 25-2	81,00
	P2 = 600 ÷ 900 mbar	KIT-ME2MBZ 25-3	81,00
	P2 = 0,9 ÷ 3 bar	KIT-ME2MBH 25	143,00
	DN 32 - 40 - 50		
	P2 = 10 ÷ 180 mbar	KIT-ME2MBZ 50	45,00
		KIT-ME2MBCZ 50	45,00
	P2 = 150 ÷ 500 mbar	KIT-ME2MBZ 50-2	80,00
		KIT-ME2MBCZ 50-2	80,00
	P2 = 500 ÷ 800 mbar	KIT-ME2MBZ 50-3	117,00
		KIT-ME2MBCZ 50-3	117,00
	P2 = 0,8 ÷ 3 bar	KIT-ME2MBH 50	117,00
	DN 65 - 80 - 100		
	P2 = 13 ÷ 200 mbar	KIT-ME2MBZ 80	225,00
	P2 = 170 ÷ 500 mbar	KIT-ME2MBZ 80-R16	119,00
KIT-ME2MBZ 80-R		225,00	
P2 = 0,8 ÷ 3 bar	KIT-ME2MBH 80	153,50	
	МЕМБРАНЫ ПЗК		
	FRG/2MB «Компакт-2»	KIT-ME-BL FR2 25	15,00
	FRG/2MB «Компакт»	KIT-MEBLP252BT	13,00
	FRG/2MB «Стандарт» RG/2MB «МИНИ»		
	RG/2MB DN32-50	KIT-ME-BLP502	15,00
	RG/2MB DN65-100 до 400 мбар (до 2021 г.)	KIT-ME-BL-RB09Z	33,00
	RG/2MB DN65-DN100 до 400 мбар (с 2022 г.)	KIT-ME-BL-RB10Z	33,00
	RG/2MB DN65-100 300-500 мбар (до 2021 г.)	KIT-ME-BLR-RB09Z	72,00
RG/2MB DN65-100 300-500 мбар (с 2022 г.)	KIT-ME-BLR-RB10Z	72,00	

Комплект для установки индикатора положения ПЗК на регулятор RG/2MB DN32-DN50		
Соединения	Код	Цена, €
DN 32 - DN 40 - DN 50 (не компакт)	KIT-CPI-RB07Z	119,00

Наименование	№ на рисунке	Код	Температура	Цена
ШТУЦЕРЫ + ПЛАСТИКОВЫЕ ТРУБКИ				
трубки				
Трубка импульсная 8 мм (полиамид)	-	TRN 8/6-NX	-50°C ... +100°C	2,80 €/м
Трубка импульсная 8 мм (полиэстер)	-	HTR 8/6-NAB	-50°C ... +100°C	4,10 €/м
штуцеры без обжима (быстроразъемные соединения)				
Штуцер (быстроразъемное соединение)	№11	S6510 8-1/8 в регулятор	-10°C ... +60°C	2,10 €/шт
Штуцер (быстроразъемное соединение)	№12	S6510 8-1/2 в трубу	-10°C ... +60°C	3,10 €/шт
штуцеры с обжимом (для низких температур)				
Штуцер (обжимной)	№13	1510 8/6-1/8 в регулятор	см. трубку	1,60 €/шт
ШТУЦЕРЫ + МЕДНЫЕ ТРУБКИ				
медная трубка				
Трубка импульсная D6×8	-	ТВ-0035	-	550 руб/м
штуцеры и переходники (футорки)				
Штуцер универсальный	№1	1050 8-1/8 в регулятор	см. трубку	3,50 €/шт
Штуцер универсальный	№2	1050 8-1/4	см. трубку	3,50 €/шт
Штуцер универсальный	№3	1010 8-1/4 в переходник	см. трубку	8,50 €/шт
Переходник (футорка)	№4	2531 3/8-1/4 в регулятор	-40°C... +120°C	3,50 €/шт
Переходник (футорка)	№5	2531 1/2-1/4 в трубу	-40°C... +120°C	3,50 €/шт

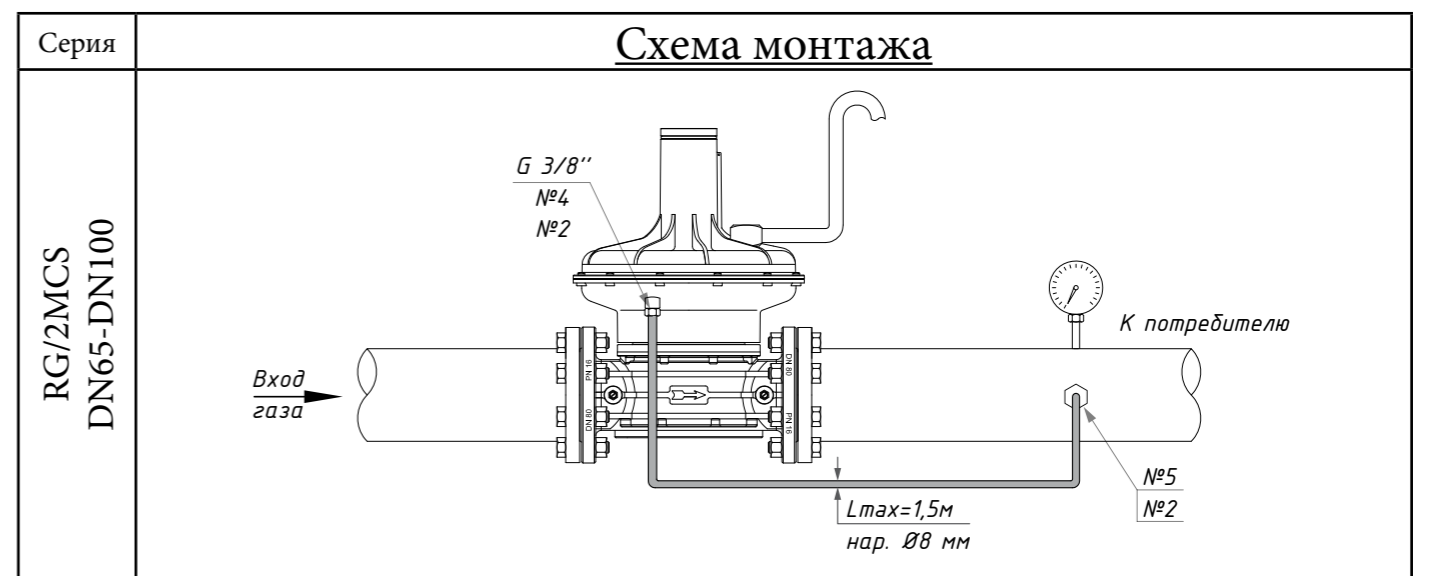

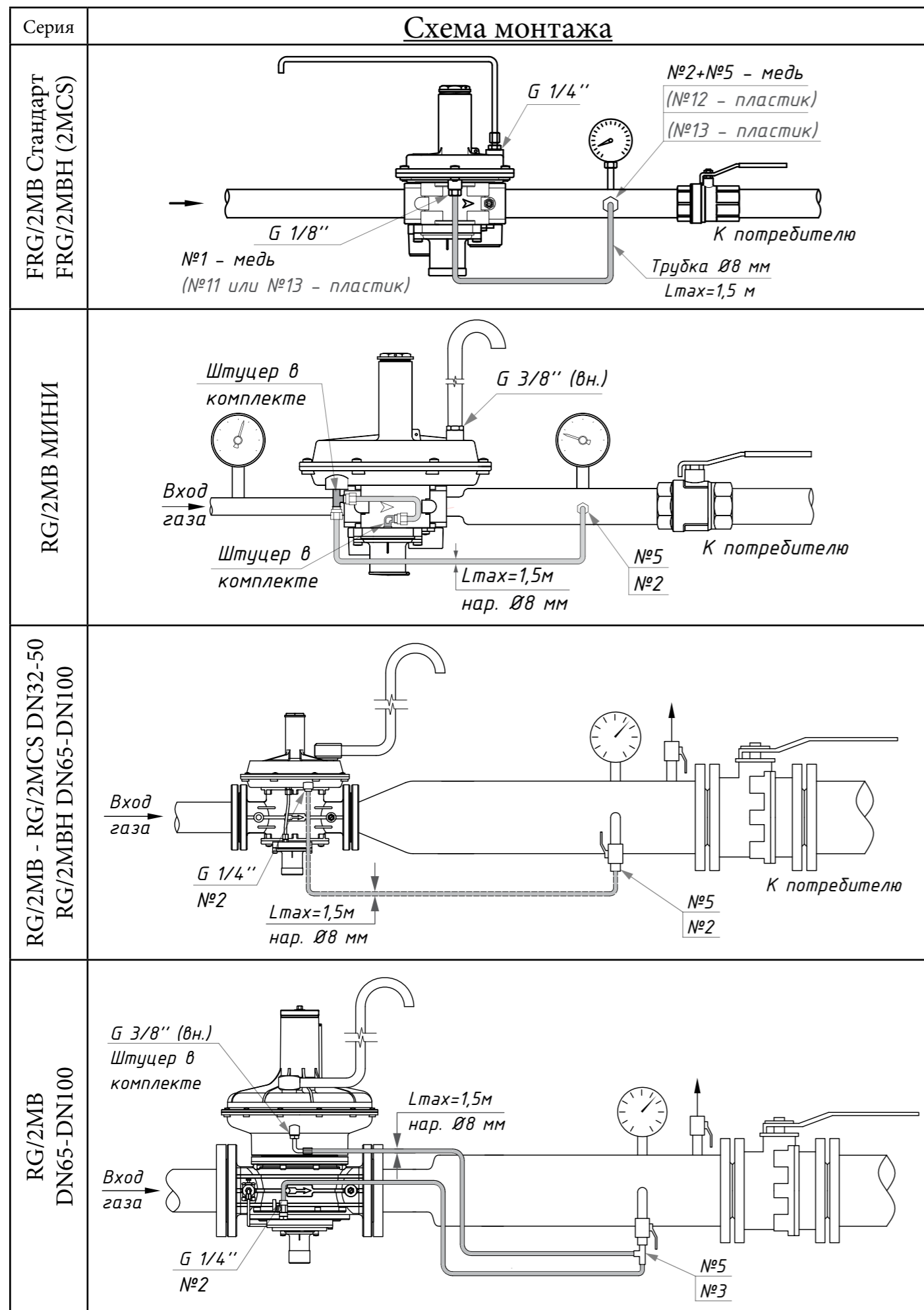

**Фильтры газовые**

FMC - FM - FGM - FF						
DN	Код 50 μm	Цена, €	Код 20 μm	Цена, €	Код 10 μm	Цена, €
FMC компакт 15 - 20 - 25	OF-0085	3,00	OF-0086	2,00	OF-0087	3,00
FM 15 - 20 - 25	OF-0240	4,00	OF-0242	3,00	OF-0241	4,00
FM 25M* - 32 - 40	OF-0260	5,00	OF-0262	4,00	OF-0261	6,00
FGM 25M* - 32 - 40 - 50	OF-0033	8,00	OF-0038	6,00	OF-0034	17,00
FM 50	OF-0270	5,00	OF-0272	4,00	OF-0271	8,00
65 - 80	OF-0286	9,00	OF-0288	7,00	OF-0287	10,00
100	OF-0296	15,00	OF-0295	12,00	OF-0297	17,00
65 - 80 (с сеткой)	OF-0286-R	64,00	OF-0288-R	56,00	OF-0287-R	59,00
100 (с сеткой)	OF-0296-R	78,00	-	-	OF-0297-R	82,00
125 - 150	-	-	-	-	OF-0300 OF-1400 (с 2014г.)	146,00
200	-	-	-	-	OF-0315	288,00
250	-	-	-	-	OF-0415	320,00
300	-	-	-	-	OF-1320	377,00



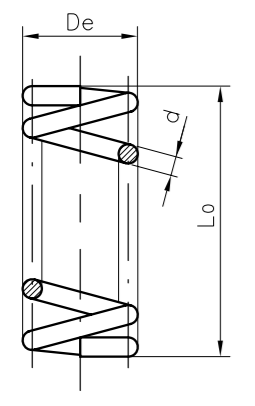

MVB/1 MAX					
					P <sub>max</sub> = 1 - 6 bar
 it - количество витков	DN	Настройка (mbar)	Код	Размеры в мм d×De×L0×it	Цена, €
	15 ÷ 50		30 ÷ 450	MO-3505	2,5×18×50×8
		400 ÷ 800*	MO-3505 + MO-0620	2,5×18×50×8 + 1,5×9,3×55×19	14,00
65 ÷ 150		30 ÷ 450 (P.max 1 bar)	MO-3505	2,5×18×50×8	11,00
		30 ÷ 450 (P.max 6 bar)	MO-3505	2,5×18×50×8	11,00
		200 ÷ 750* (P.max 6 bar)	MO-3505 + MO-0620	2,5×18×50×8 + 1,5×9,3×55×19	14,00

\* - с усиленной мембраной

Комплект мембран для MVB/1 MAX			
Фото	DN / Модель	Код	Цена, €
	20 - 150	KIT-MEVB	9,00
	20 - 150*	KIT-MEVB-R	24,00

\* - усиленная мембрана

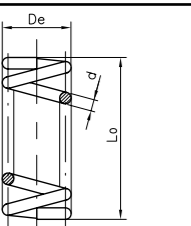
MVB/1 MIN					
					P <sub>max</sub> = 0,5 bar
	DN	Настройка (mbar)	Код	Размеры в мм d×De×L0×it	Цена, €
	15 ÷ 50		8 ÷ 45	MO-0215	1,8×18,4×45×8,5
		8 ÷ 30	MO-2100	1×17×52×7	4,00
		13 ÷ 60	MO-0213	1,3×17×55×8	6,00

Комплект мембран для MVB/1 MIN			
Фото	DN / Модель	Код	Цена, €
	20 - 150	KIT-MEVB	9,00

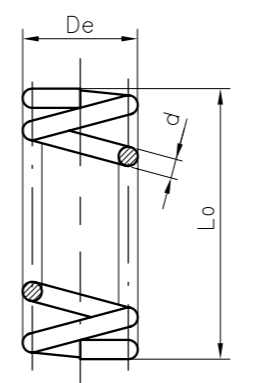
MVB/2 MIN					
					P <sub>max</sub> = 100 mbar (DN20 ÷ 50) P <sub>max</sub> = 200 mbar (DN65 ÷ 100)
 it - количество витков	DN	Настройка (mbar)	Код	Размеры в мм d×De×L0×it	Цена, €
	20 ÷ 25		6 ÷ 20	MO-0100	0,8×17×70×10
		15 ÷ 40	MO-0200	1×17×70×10	4,00
		35 ÷ 80	MO-0210	1,3×17×70×11	4,00
32 ÷ 40		9 ÷ 23	MO-0400	1,5×29×100×12	4,00
		20 ÷ 43	MO-0500	1,6×29×115×12	4,00
		35 ÷ 86	MO-0825	2,2×29×100×12	8,00
65 ÷ 80		7 ÷ 18	MO-1070	4×66,5×155×16	72,00
		13 ÷ 27	MO-1100	4,5×70×200×14,5	72,00
		22 ÷ 58	MO-1200	5×70×200×13,5	72,00
		50 ÷ 130	MO-1400	6×70×200×10,5	80,00
		110 ÷ 200	MO-1400 + MO-1800	6×70×200×10,5 + 5,5×54,5×195×12,5	128,00
100		7 ÷ 18	MO-1070	4×66,5×155×16	72,00
		13 ÷ 27	MO-1100	4,5×70×200×14,5	72,00
		22 ÷ 58	MO-1200	5×70×200×13,5	72,00
		50 ÷ 130	MO-1400	6×70×200×10,5	80,00
		110 ÷ 200	MO-1400 + MO-1800	6×70×200×10,5 + 5,5×54,5×195×12,5	128,00

Комплект мембран для MVB/2 MIN			
Фото	DN / Модель	Код	Цена, €
	20 - 25	KIT-MEVB	10,00
	32 - 40	KIT-MEVS 25	14,00
	50	KIT-MEVS 50	18,00
	65 - 80	KIT-ME2MC 80	92,00
	100	KIT-ME2MC 100	98,00

## MVS/1 - MVSP/1

DN	Настройка (mbar)	Pmax, бар	Код	Размеры в мм dxDexLoxit	Цена, €
8	40 ÷ 90	1	MO-0104	0,8×17×40×6	4,00
	80 ÷ 180		MO-0153	0,9×17×45×7	4,00
	100 ÷ 360		MO-0204	1×17×22×4	4,00
	280 ÷ 500		MO-0223	1×17×70×10	4,00
15 компакт	18 ÷ 70	1	MO-0213	1,3×17×55×8	6,00
	30 ÷ 120		MO-0215	1,8×18,4×45×8,5	8,00
	70 ÷ 260		MO-2150	2×17×54×9	6,00
20 ÷ 25 компакт	18 ÷ 80	1	MO-0213	1,3×17×55×8	6,00
	40 ÷ 160		MO-0215	1,8×18,4×45×8,5	8,00
	100 ÷ 300		MO-2150	2×17×54×9	6,00
	50 ÷ 450	MO-2160	2,2×17,5×66×11	22,00	
	40 ÷ 160	7	MO-2170	1,6×17×71×15	29,00
	70 ÷ 300		MO-0220	1,8×18×74×11	4,00
	20 ÷ 600		MO-2160	2,2×17,5×66×11	22,00
20 ÷ 25	16 ÷ 37	1	MO-0500	1,6×29×115×12	4,00
	30 ÷ 110		MO-0825	2,2×29×100×12	8,00
	100 ÷ 160		MO-0900	2,5×29×140×18,5	9,00
	140 ÷ 215		MO-0970	2,5×29×155×16	9,00
	215 ÷ 500	MO-1305	3,5×29,8×98×11,5	13,00	
	200 ÷ 1000*	1,5	MO-2550	4×29×98×8	16,00
32 ÷ 40 резьба	700 ÷ 2100*	2,5	MO-2580	4,6×29,4×95×9	33,00
	30 ÷ 110	1	MO-0825	2,2×29×100×12	8,00
	110 ÷ 170		MO-0900	2,5×29×140×18,5	9,00
160 ÷ 300*	MO-0970		2,5×29×155×16	9,00	
260 ÷ 500*	MO-1305*		3,5×29,8×98×11,5	13,00	
50 резьба	20 ÷ 50	1	MO-0900	2,5×29×140×18,5	9,00
	35 ÷ 135		MO-1305	3,5×29,8×98×11,5	13,00
	130 ÷ 200		MO-1300	3,5×29,8×150×16	17,00
32 ÷ 50 фланец	200 ÷ 400*		MO-2550	4×29×98×8	17,00
	320 ÷ 500*		MO-2580	4,6×29,4×95×9	33,00

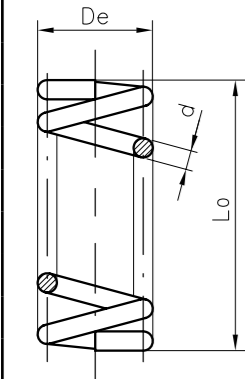

it - количество витков

\* - с усиленной мембраной

### Комплект мембран для MVS/1

Фото	DN / Модель	Код	Цена, €
	8	KIT-MEVS 8	3,00
	VSP 15 - 25	KIT-MEVB	11,00
	VSP 15 - 25 (50-450mbar)	KIT-MEVSP 25-R	8,00
	VSP 15 - 20 - 25 (Pmax=7 bar)	KIT-MEVSP-7 25	9,00
	20 - 25 - 32 - 40	KIT-MEVS 25	14,00
	20* - 25* - 32* - 40*	KIT-MEVS 25-R	30,00
	50	KIT-MEVS 50	18,00
	50*	KIT-MEVS 50-R	29,00

\* - усиленная мембрана

### Фланцы накручиваемые

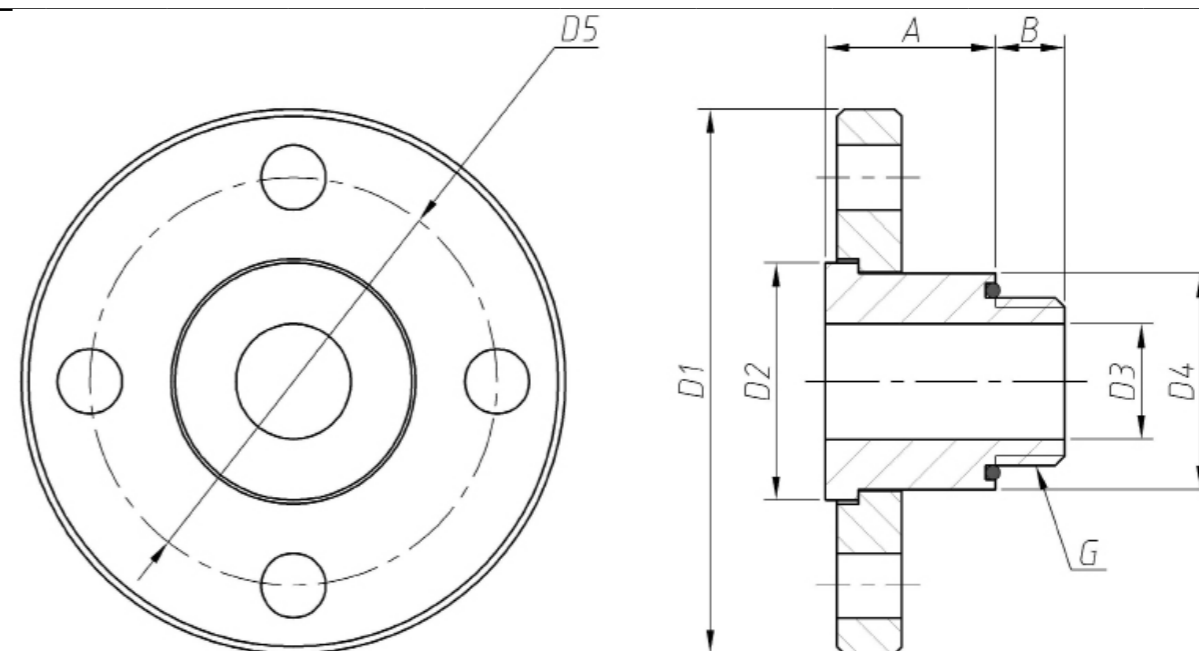

DN	A, мм	B, мм	D1, мм	D2, мм	D3, мм	D4, мм	D5, мм	G (дюйм)	Цена, €
25	35,5	14,5	113,5	49,5	24	45	85	1"	120,00
32	60	18	138	64,5	32	55	100	1"1/4	144,00
40	60	18	149	69	39,5	60	110	1"1/2	178,00
50	60	18	164	84	46	74	120	2"	218,00

